

TGS 26.320–360 6H4-2 BL (LK) EURO 6c

Porteur 6H4-2 Châssis cabine Suspension pneumatique AR (Type35S)

PTAC : 26 000 kg
PTRA : 44 000 kg *

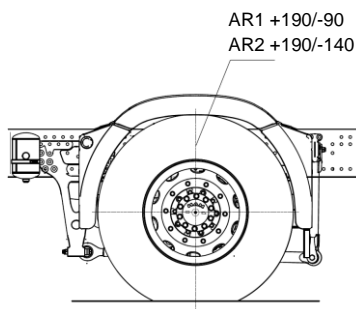
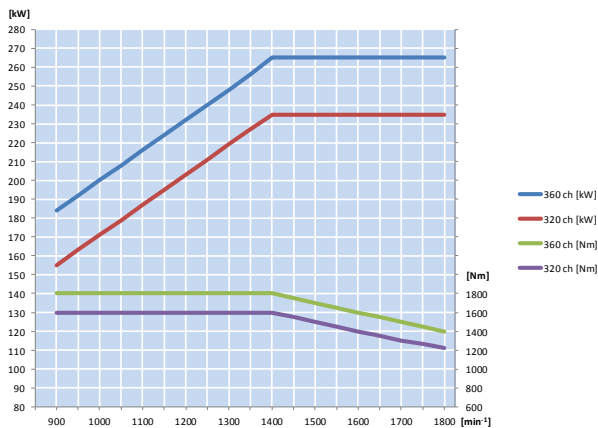

Caractéristiques techniques

Moteur

MAN D2066LF85

- Diesel 6 cylindres verticaux en ligne – 4 temps - 4 soupapes par cylindre
 - Cylindrée : 10,518 litres
 - Alésage : 120 mm Course : 155 mm
 - Puissance maximale : 265 kW/360 ch à 1800 tr/min
 - Couple maximal : 1800 Nm entre 930 et 1400 tr/min
 - Puissance fiscale : 28 CV
 - Injection électronique
 - Alimentation par rampe commune
 - Suralimentation à double turbo
- Filtre supplémentaire chauffant avec séparateur d'eau
- Frein moteur EVBec
- Pare mouches devant radiateur
- Dispositif FlammeStart (démarrage à froid simplifié)
- Régulateur de vitesse
- Catalyseur SCR et injection AdBlue®

Autre moteur disponible :

- **MAN D2066LF86**
 - Puissance maximale : 235 kW/320 ch à 1800 tr/min
 - Couple maximal : 1600 Nm entre 930 et 1400 tr/min

Embrayage

- Mono disque à sec, à commande hydraulique (type DBE 430)

Boîte de vitesses

- Type 12 24 OD (Over Drive) MAN TipMatic®, prise surmultipliée à 12 rapports AV et 2 AR

Echappement

- Admission d'air relevé avec filtre à air sec
- Echappement latéral à droite avec sortie vers le sol

Essieu avant

- Type VHK-09 coudé à entraînement hydrostatique (MAN HydroDrive)
- Ressorts AV paraboliques de capacité 8 000 kg avec stabilisateur

Essieu arrière

- Type HY-1350 (hypoïde à simple réduction)
- Purge relevée
- Essieu traîné rigide NO-08 - relevable
- Suspension pneumatique ECAS
- Blocage de différentiel
- Dispositif de délestage au démarrage
- Limiteur de vitesse à 89 km/h
- Stabilisateur pour pont arrière
- Rapport de démultiplication suivant pont sélectionné :(3,08/1 à 4,11/1)

Roues et pneumatiques

- 315/80 R22,5 sur jante 9,00x22,5

FT 230.01.35SSJ.1710

Les données et caractéristiques techniques mentionnées sur cette fiche technique sont indicatives. MAN se réserve le droit de les modifier à tout moment, sans préavis. La sélection d'options peut également entraîner des modifications des données et caractéristiques techniques mentionnées.
Le carrossage et équipement du véhicule sont effectués sous la responsabilité du carrossier et/ou de l'équipementier qui doivent respecter les directives de carrossage MAN disponibles sur notre site MAN : www.manted.de

Page 1

TGS 26.320–360 6H4-2 BL (LK) EURO 6c

Porteur 6H4-2 Châssis cabine Suspension pneumatique AR (Type35S)

Autres Caractéristiques

Réservoir à combustible

- 400 litres côté droit (en acier) + 60 litres d'AdBlue®
- Bouchon de réservoir fermant à clé

Direction

- À bille à assistance-hydraulique intégrée. Colonne de direction à réglage pneumatique en hauteur et en inclinaison
- Antivol sur volant avec anti-démarrage électronique

Châssis

- Longerons parallèles et traverses en tôle d'acier, rivetés et boulonnés de section 270x85x8 mm.

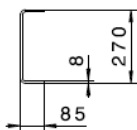

- Barre anti-encastrement AV
- Barre anti-encastrement AR
- Traverse pour attelage de remorque
- Protection latérale
- Pare-chocs en matière synthétique

Circuit électrique

- Tension 24V
- 2 batteries de 12V – 175Ah
- Alternateur 28V / 120A / 3360W
- Robinet coupe-batteries électrique
- Avertisseur sonore 2 tons : 105 à 118 dB(A)
- Prise remorque pour ABS derrière cabine

Freinage

- Freins à disque AV et AR. Aide au démarrage en côte MAN Easy Start
- Système de freinage électronique MAN BrakeMatic
- Frein principal :
A commande électropneumatique à deux circuits indépendants avec transmetteur de charge sur l'essieu AR. Rattrapage automatique de l'usure des garnitures
- Frein de secours/stationnement :
Circuit indépendant commandé pneumatiquement par un robinet manuel depuis le poste de conduite, agissant sur les cylindres à ressort du circuit AR.
- Frein de remorque :
Commandé simultanément par le robinet à pied du frein principal, il agit sur la remorque par l'intermédiaire du module de commande de remorque.
- Dessiccateur d'air chauffant. Freinage ABS, ASR et système ESP (antiblocage, antipatinage des roues et stabilisateur programmé)
- Signal de freinage d'urgence (ESS)
- Système d'aide au freinage d'urgence (EBA 2)

Tableau de bord

- Plaque de bord « High Line »
- Tachygraphe numérique. Ordinateur de bord « MAN Tronic »
- Indicateur de charge de suralimentation
- Autoradio MAN Media Truck (5 pouces)

Autre

- 2 cales de roue
- Ailes AR en 3 parties
- Trousse de premiers soins
- Triangle de pré signalisation
- Tôle de protection sur goujons de roues AV
- Lampe de poche et de pré signalisation et « flash »

Equipements optionnels (extrait)

Ressorts et suspensions

- Ressort AV parabolique capacité 9500 kg
- Amortisseur renforcé pour essieu AV
- Suspension pneumatique à l'arrière pour centre de gravité élevé

Pont arrière

- Différents couples de ponts disponibles en fonction de l'utilisation du véhicule
- Essieu traîné directeur NOL-08 - relevable (Le véhicule devient alors un 6H4-4)

Roues et pneumatiques

- Jantes en aluminium
- Différents modèles disponibles

Nota : Ces options ne sont qu'un aperçu du vaste catalogue d'options proposé par MAN Truck & Bus. Notre commercial MAN est à votre disposition pour toute information complémentaire.

Réservoirs

- Autres réservoirs disponibles en options

Châssis

- Equerres de fixation de plateau sur cadre
- Pare-chocs en acier 3 éléments
- 2 manilles à l'AV

Boîte de vitesses

- Ralentisseur MAN PriTarder

FT 230.01.35SSJ.1710

Les données et caractéristiques techniques mentionnées sur cette fiche technique sont indicatives. MAN se réserve le droit de les modifier à tout moment, sans préavis. La sélection d'options peut également entraîner des modifications des données et caractéristiques techniques mentionnées.

Le carrossage et équipement du véhicule sont effectués sous la responsabilité du carrossier et/ou de l'équipementier qui doivent respecter les directives de carrossage MAN disponibles sur notre site MAN : www.manted.de

TGS 26.320–360 6H4-2 BL (LK) EURO 6c

Porteur 6H4-2 Châssis cabine Suspension pneumatique AR (Type35S)

Dimensions et masses du véhicule

Cabine M

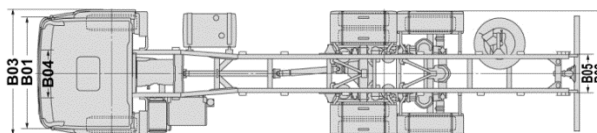
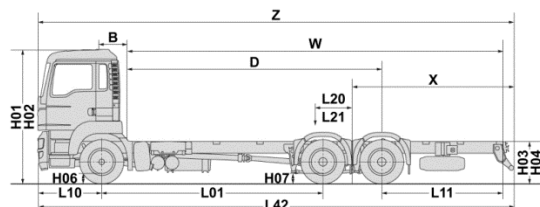

Cabine	M (Courte)				
Dimensions	Données en mm				
L01 = Empattement	3 900	4 200	4 500	4 800	5 100
L09 = Empattement technique	4 433	4 733	5 033	5 333	5 633
L02 = Empattement essieu 2 à 3	1 350				
B02 = Largeur aux ailes AR	2 472				
H06 = Garde au sol AV	258				
H07 = Garde au sol AR	249				
H08 = Garde au sol dans l'empattement	227				
R1 = Rayon minimal de braquage entre trottoirs	8 100	8 550	9 050	9 500	9 950
R2 = Rayon minimal de virage (entre murs)	8 950	9 400	9 850	10 350	10 800
L42 = Longueur hors tout	8 675	9 175	9 725	10 225	10 725
L10 = Porte à faux AV	1 475				
L11 = Porte à faux AR	1 950	2 150	2 400	2 600	2 800
B01 = Largeur cabine	2 240				
B03 = Largeur aux ailes AV	2 544				
B04 = Ecartement longerons AV	942				
B05 = Ecartement longerons AR	762				
H01 = Hauteur dessus cabine à vide	3 114				
H02 = Hauteur dessus cabine en charge	3 042				
H03 = Hauteur dessus châssis à vide	1 009				
H04 = Hauteur dessus châssis en charge	979				
B = Entrée de carrosserie / Essieu AV	570				
D = Entrée de carrosserie / Pont AR	3 863	4 163	4 463	4 763	5 063
W = Longueur carrossable maximale	7 086	7 596	8 106	8 616	9 126
W = Longueur carrossable minimale	6 247	6 752	7 263	7 731	8 231
X = Porte à faux AR maximal (3)	3 223	3 433	3 643	3 853	4 063
X = Porte à faux AR minimal (4)	2 384	2 589	2 800	2 968	3 168
L20 = Centre de gravité minimal (2)	488	517	544	590	622
L21 = Centre de gravité maximal (2)	739	787	831	897	947
Z = Longueur hors tout maximale	9 131	9 641	10 151	10 661	11 171
Z = Longueur hors tout minimale	8 292	8 797	9 308	9 776	10 276
Masses	Données en kg				
Poids du châssis cabine (1)	8 405	8 550	8 505	8 615	8 665
Répartition sur AV	5 065	5 080	5 110	5 075	5 085
Répartition sur AR	3 340	3 360	3 395	3 540	3 580
Charge totale	17 595	17 560	17 495	17 385	17 335
PTAC	26 000				
Charge maximale sur AV	8 000				
Charge maximale sur AR 1	11 500				
Charge maximale sur AR 2	7 500				
Charge minimale sur AV	3 500				
Charge minimale sur AR	2 650				
PTRA *	44 000				

(1) Poids indicatif (véhicule en ordre de marche) contenant les réservoirs pleins

(2) Centre de gravité des charges maximales aux essieux

(3) Porte à faux AR maximum limité à 70% de l'empattement technique

(4) Porte à faux AR minimum pour charge non uniformément répartie ou benne X=1250mm

* Pour tout autre PTRA, consulter le service technique

FT 230.01.35SSJ.1710

Page 3

Les données et caractéristiques techniques mentionnées sur cette fiche technique sont indicatives. MAN se réserve le droit de les modifier à tout moment, sans préavis. La sélection d'options peut également entraîner des modifications des données et caractéristiques techniques mentionnées.

Le carrossage et équipement du véhicule sont effectués sous la responsabilité du carrossier et/ou de l'équipementier qui doivent respecter les directives de carrossage MAN disponibles sur notre site MAN : www.manted.de

TGS 26.320–360 6H4-2 BL (LK) EURO 6c

Porteur 6H4-2 Châssis cabine Suspension pneumatique AR (Type35S)

Dimensions et masses du véhicule

Cabine L

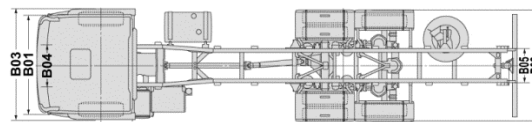
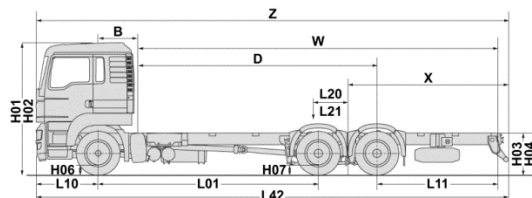

Cabine		L (Longue)				
Dimensions		Données en mm				
L01 = Empattement	3 900	4 200	4 500	4 800	5 100	
L09 = Empattement technique	4 433	4 733	5 033	5 333	5 633	
L02 = Empattement essieu 2 à 3	1 350					
B02 = Largeur aux ailes AR	2 482					
H06 = Garde au sol AV	258					
H07 = Garde au sol AR	249					
H08 = Garde au sol dans l'empattement	227					
R1 = Rayon minimal de braquage entre trottoirs	8 100	8 550	9 050	9 500	9 950	
R2 = Rayon minimal de virage (entre murs)	8 950	9 400	9 850	10 350	10 800	
L42 = Longueur hors tout	8 675	9 175	9 725	10 225	10 725	
L10 = Porte à faux AV	1 475					
L11 = Porte à faux AR	1 950	2 150	2 400	2 600	2 800	
B01 = Largeur cabine	2 240					
B03 = Largeur aux ailes AV	2 544					
B04 = Ecartement longerons AV	942					
B05 = Ecartement longerons AR	762					
H01 = Hauteur dessus cabine à vide	3 114					
H02 = Hauteur dessus cabine en charge	3 042					
H03 = Hauteur dessus châssis à vide	1 009					
H04 = Hauteur dessus châssis en charge	979					
B = Entrée de carrosserie / Essieu AV	885					
D = Entrée de carrosserie / Pont AR	3 548	3 848	4 148	4 448	4 748	
W = Longueur carrossable maximale	6 771	7 281	7 791	8 301	8 811	
W = Longueur carrossable minimale	5 683	6 192	6 708	7 181	7 686	
X = Porte à faux AR maximal (3)	3 223	3 433	3 643	3 853	4 063	
X = Porte à faux AR minimal (4)	2 135	2 344	2 560	2 733	2 938	
L20 = Centre de gravité minimal (2)	452	480	504	548	577	
L21 = Centre de gravité maximal (2)	707	752	794	857	905	
Z = Longueur hors tout maximale	9 131	9 641	10 151	10 661	11 171	
Z = Longueur hors tout minimale	8 043	8 552	9 068	9 541	10 046	
Masses		Données en kg				
Poids du châssis cabine (1)	8 560	8 595	8 660	8 770	8 820	
Répartition sur AV	5 220	5 235	5 265	5 230	5 240	
Répartition sur AR	3 340	3 360	3 395	3 540	3 580	
Charge totale	17 440	17 405	17 340	17 230	17 180	
PTAC	26 000					
Charge maximale sur AV	8 000					
Charge maximale sur AR 1	11 500					
Charge maximale sur AR 2	7 500					
Charge minimale sur AV	3 500					
Charge minimale sur AR	2 800					
PTRA *	44 000					

(1) Poids indicatif (véhicule en ordre de marche) contenant les réservoirs pleins

(3) Porte à faux AR maximum limité à 70% de l'empattement technique

(2) Centre de gravité des charges maximales aux essieux

(4) Porte à faux AR minimum pour charge non uniformément répartie ou benne X=1 250mm

* Pour tout autre PTRA, consulter le service technique

FT 230.01.35SSJ.1710

Les données et caractéristiques techniques mentionnées sur cette fiche technique sont indicatives. MAN se réserve le droit de les modifier à tout moment, sans préavis. La sélection d'options peut également entraîner des modifications des données et caractéristiques techniques mentionnées.

Le carrossage et équipement du véhicule sont effectués sous la responsabilité du carrossier et/ou de l'équipementier qui doivent respecter les directives de carrossage MAN disponibles sur notre site MAN : www.manted.de

TGS 26.320–360 6H4-2 BL (LK) EURO 6c

Porteur 6H4-2 Châssis cabine Suspension pneumatique AR (Type35S)

Dimensions et masses du véhicule

Cabine LX

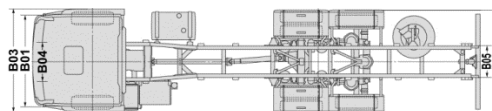
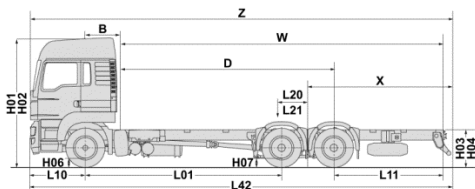

Cabine	LX (surélevée)				
Dimensions	Données en mm				
L01 = Empattement	3 900	4 200	4 500	4 800	5 100
L09 = Empattement technique	4 433	4 733	5 033	5 333	5 633
L02 = Empattement essieu 2 à 3	1 350				
B02 = Largeur aux ailes AR	2 482				
H06 = Garde au sol AV	258				
H07 = Garde au sol AR	249				
H08 = Garde au sol dans l'empattement	227				
R1 = Rayon minimal de braquage entre trottoirs	8 100	8 550	9 050	9 500	9 950
R2 = Rayon minimal de virage (entre murs)	8 950	9 400	9 850	10 350	10 800
L42 = Longueur hors tout	8 675	9 175	9 725	10 225	10 725
L10 = Porte à faux AV	1 475				
L11 = Porte à faux AR	1 950	2 150	2 400	2 600	2 800
B01 = Largeur cabine	2 240				
B03 = Largeur aux ailes AV	2 544				
B04 = Ecartement longerons AV	942				
B05 = Ecartement longerons AR	762				
H01 = Hauteur dessus cabine à vide	3 412				
H02 = Hauteur dessus cabine en charge	3 340				
H03 = Hauteur dessus châssis à vide	1 009				
H04 = Hauteur dessus châssis en charge	979				
B = Entrée de carrosserie / Essieu AV	885				
D = Entrée de carrosserie / Pont AR	3 548	3 848	4 148	4 448	4 748
W = Longueur carrossable maximale	6 771	7 281	7 791	8 301	8 811
W = Longueur carrossable minimale	5 691	6 201	6 718	7 191	7 697
X = Porte à faux AR maximal (3)	3 223	3 433	3 643	3 853	4 063
X = Porte à faux AR minimal (4)	2 143	2 353	2 570	2 744	2 949
L20 = Centre de gravité minimal (2)	448	475	498	542	571
L21 = Centre de gravité maximal (2)	702	747	789	852	899
Z = Longueur hors tout maximale	9 131	9 641	10 151	10 661	11 171
Z = Longueur hors tout minimale	8 051	8 561	9 078	9 551	10 057
Masses	Données en kg				
Poids du châssis cabine (1)	8 580	8 615	8 680	8 790	8 840
Répartition sur AV	5 240	5 255	5 285	5 250	5 260
Répartition sur AR	3 340	3 360	3 395	3 540	3 580
Charge totale	17 420	17 385	17 320	17 210	17 160
PTAC	26 000				
Charge maximale sur AV	8 000				
Charge maximale sur AR 1	11 500				
Charge maximale sur AR 2	7 500				
Charge minimale sur AV	3 500				
Charge minimale sur AR	2 800				
PTRA *	44 000				

(1) Poids indicatif (véhicule en ordre de marche) contenant les réservoirs pleins

(3) Porte à faux AR maximum limité à 70% de l'empattement technique

* Pour tout autre PTRA, consulter le service technique

(2) Centre de gravité des charges maximales aux essieux

(4) Porte à faux AR minimum pour charge non uniformément répartie ou benne X=1250mm

FT 230.01.35SSJ.1710

Page 5

Les données et caractéristiques techniques mentionnées sur cette fiche technique sont indicatives. MAN se réserve le droit de les modifier à tout moment, sans préavis. La sélection d'options peut également entraîner des modifications des données et caractéristiques techniques mentionnées.

Le carrossage et équipement du véhicule sont effectués sous la responsabilité du carrossier et/ou de l'équipementier qui doivent respecter les directives de carrossage MAN disponibles sur notre site MAN : www.manted.de

TGS 26.320–360 6H4-2 BL (LK) EURO 6c

Porteur 6H4-2 Châssis cabine Suspension pneumatique AR (Type35S)

Dimensions intérieures des cabines

Cabine M

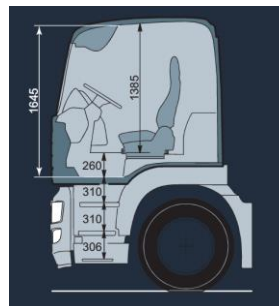
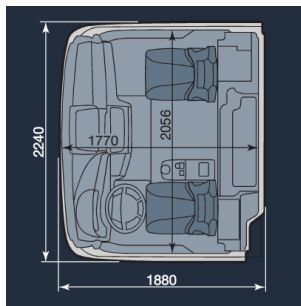

Cabine L

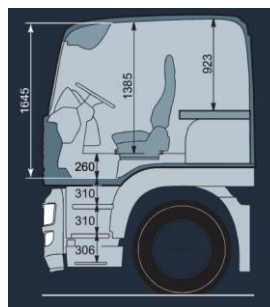

Cabine LX

