

TGS 35.420–500 8H4-6 BL (LK) EURO 6c

Porteur 8H4-6 Châssis cabine Hydrodrive Suspension pneumatique AR (Type73S)

PTAC : 32 000 / 35 000 kg (technique)
PTRA : Néant

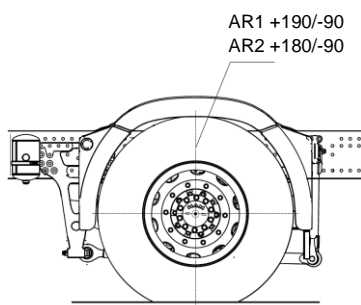
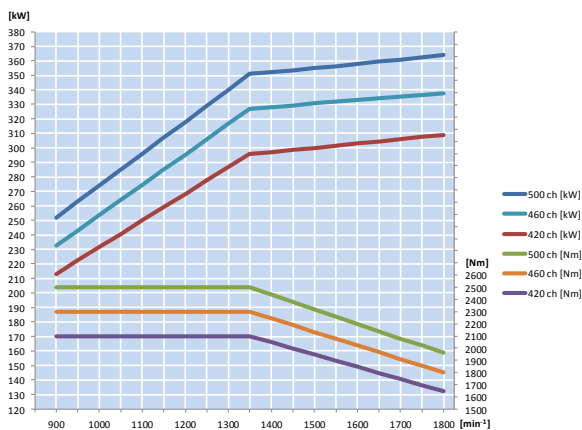

Caractéristiques techniques

Moteur

MAN D2676LF53

- Diesel 6 cylindres verticaux en ligne – 4 temps - 4 soupapes par cylindre
 - Cylindrée : 12,419 litres
 - Alésage : 126 mm Course : 166 mm
 - Puissance maximale : 309 kW/420 ch à 1800 tr/min
 - Couple maximal : 2100 Nm entre 930 et 1350 tr/min
 - Puissance fiscale : 33 CV
 - Injection électronique
 - Alimentation par rampe commune
 - Suralimentation à double turbo
- Filtre supplémentaire chauffant avec séparateur d'eau
- Frein moteur EVBec
- Pare mouches devant radiateur
- Dispositif FlammeStart (démarrage à froid simplifié)
- Régulateur de vitesse
- Catalyseur SCR et injection AdBlue®

Autres moteurs disponibles

	MAN D2676LF52	MAN D2676LF51
Puissance maximale (1800 tr/min)	338 kW/460 ch	368 kW/500 ch
Couple maximal (930/1350 tr/min)	2300 Nm	2500 Nm

Embrayage

- Mono disque à sec, à commande hydraulique (type MFZ 430)

Boîte de vitesses

- Boîte de vitesses manuelle entièrement synchronisée Type ZF16 S 252 OD à 16 rapports AV et 2 AR

Echappement

- Admission d'air relevé avec filtre à air sec
- Echappement latéral à droite avec sortie vers le sol

Essieu avant

- Essieu avant 1 type VOK-09 et essieu avant 2 type VHK-09 coudé à entraînement hydrostatique (MAN HydroDrive)
- Ressorts AV paraboliques de capacité 8 000 kg avec stabilisateur

Essieu arrière

- Type HY-1350 (hypoïde à simple réduction)
- Purge relevée
- Essieu traîné directeur NO-08 – relevable (version XxX-4)
- Suspension pneumatique ECAS
- Blocage de différentiel
- Dispositif de délestage au démarrage
- Limiteur de vitesse à 89 km/h
- Stabilisateur pour pont arrière
- Rapport de démultiplication suivant pont sélectionné :(2,53/1 à 5,29/1)

Roues et pneumatiques

- 315/80 R22,5 sur jante 9,00x22,5

FT 133.01.73SSJ.1706

Les données et caractéristiques techniques mentionnées sur cette fiche technique sont indicatives. MAN se réserve le droit de les modifier à tout moment, sans préavis. La sélection d'options peut également entraîner des modifications des données et caractéristiques techniques mentionnées.

Le carrossage et équipement du véhicule sont effectués sous la responsabilité du carrossier et/ou de l'équipementier qui doivent respecter les directives de carrossage MAN disponibles sur notre site MAN : www.mantede.de

TGS 35.420–500 8H4-6 BL (LK) EURO 6c

Porteur 8H4-6 Châssis cabine Hydrodrive Suspension pneumatique AR (Type73S)

Autres Caractéristiques

Réservoir à combustible

- 400 litres côté gauche (en acier) + 35 litres d'AdBlue®
- Bouchon de réservoir fermant à clé

Direction

- À bille à assistance-hydraulique intégrée. Colonne de direction à réglage pneumatique en hauteur et en inclinaison
- Antivol sur volant avec anti-démarrage électronique

Châssis

- Longerons parallèles et traverses en tôle d'acier, rivetés et boulonnés de section 270x70x8 mm.

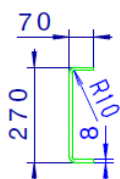

- Barre anti-encastrement AV
- Barre anti-encastrement AR
- Traverse pour attelage de remorque
- Protection latérale
- Pare-chocs en matière synthétique

Circuit électrique

- Tension 24V
- 2 batteries de 12V – 175Ah
- Alternateur 28V / 120A / 3360W
- Robinet coupe-batteries mécanique
- Avertisseur sonore 2 tons : 105 à 118 dB(A)

Freinage

- Freins à disque AV et AR. Aide au démarrage en côte MAN Easy Start
- Système de freinage électronique MAN BrakeMatic
- Frein principal :
A commande électropneumatique à deux circuits indépendants avec transmetteur de charge sur l'essieu AR. Rattrapage automatique de l'usure des garnitures
- Frein de secours/stationnement :
Circuit indépendant commandé pneumatiquement par un robinet manuel depuis le poste de conduite, agissant sur les cylindres à ressort du circuit AR.
- Dessiccateur d'air chauffant. Freinage ABS et ASR (antiblocage et anti patinage des roues)

Tableau de bord

- Plaque de bord « High Line »
- Tachygraphe numérique. Ordinateur de bord « MAN Tronic »
- Indicateur de charge de suralimentation
- Autoradio MAN Media Truck (5 pouces)

Autre

- 2 cales de roue
- Tôle de protection sur goujons roue AV
- Ailes AR en 3 parties
- Trousse de premiers soins
- Triangle de pré signalisation
- Lampe de poche et de pré signalisation et « flash »

Equipements optionnels (extrait)

Ressorts et suspensions

- Essieu AV capacité 9500 kg
- Stabilisateur sur 2^{ème} essieu AV

Pont arrière

- Différents couples de ponts disponibles en fonction de l'utilisation du véhicule

Roues et pneumatiques

- Jantes en aluminium
- Différents modèles disponibles

Réservoirs

- Autres réservoirs disponibles en options

Châssis

- Equerres de fixation de plateau sur cadre
- Pare-chocs en acier 3 éléments
- 2 manilles à l'AV

Boîte de vitesses

- Ralentisseur MAN PriTarder

Nota : Ces options ne sont qu'un aperçu du vaste catalogue d'options proposé par MAN Truck & Bus. Notre commercial MAN est à votre disposition pour toute information complémentaire.

FT 133.01.73SSJ.1706

Page 2

Les données et caractéristiques techniques mentionnées sur cette fiche technique sont indicatives. MAN se réserve le droit de les modifier à tout moment, sans préavis. La sélection d'options peut également entraîner des modifications des données et caractéristiques techniques mentionnées.

Le carrossage et équipement du véhicule sont effectués sous la responsabilité du carrossier et/ou de l'équipementier qui doivent respecter les directives de carrossage MAN disponibles sur notre site MAN : www.manted.de

TGS 35.420–500 8H4-6 BL (LK) EURO 6c

Porteur 8H4-6 Châssis cabine Hydrodrive Suspension pneumatique AR (Type73S)

Dimensions et masses du véhicule

Cabine M

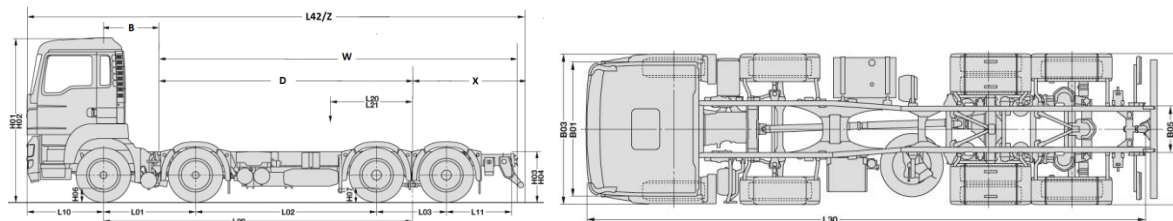

Cabine Version d'empattement	M (courte)		
	1	2	3
Dimensions	Données en mm		
L01 = Empattement de l'essieu 1 à 2		1795	
L02 = Empattement de l'essieu 2 à 3	2 980	3 505	4 105
L09 = Empattement technique	4 410	4 935	5 535
L03 = Empattement de l'essieu 3 à 4		1 350	
B02 = Largeur aux ailes AR		2 475	
H06 = Garde au sol AV		258	
H07 = Garde au sol AR		249	
H08 = Garde au sol dans l'empattement		268	
Débattement de suspension AR 1		+190/-90	
Débattement de suspension AR 2		+180/-90	
R1 = Rayon mini de braquage entre trottoirs	7 950	8 650	9 550
R2 = Rayon mini de virage (entre murs)	8 850	9 600	10 450
L42 = Longueur hors tout	8 850	9 375	9 975
L10 = Porte à faux AV		1 475	
L11 = Porte à faux AR		1 250	
B01 = Largeur cabine		2 240	
B03 = Largeur aux ailes AV		2 544	
B04 = Ecartement longerons AV		942	
B05 = Ecartement longerons AR		762	
H01 = Hauteur dessus cabine à vide		3 150	
H02 = Hauteur dessus cabine en charge		3 063	
H03 = Hauteur dessus châssis à vide		1 009	
H04 = Hauteur dessus châssis en charge		979	
B = Entrée de carrosserie / Essieu AV		570	
D = Entrée de carrosserie / Pont AR	4 738	5 263	5 863
W = Longueur carrossable maximale	7 945	8 838	9 858
W = Longueur carrossable minimale	5 874	6 506	7 219
X = Porte à faux AR maximal (3)	3 207	3 575	3 995
X = Porte à faux AR minimal (4)	1 136	1 241	1 357
L20 = Centre de gravité minimal (2)	1 202	1 340	1 498
L21 = Centre de gravité maximal (2)	1 801	2 011	2 253
Z = Longueur hors tout maximale	9 420	10 313	11 333
Z = Longueur hors tout minimale	7 919	8 549	9 264
Masses	Données en kg		
Poids du châssis cabine (1)	9 910	9 950	10 000
Répartition sur AV	6 980	7 015	7 045
Répartition sur AR	2 930	2 935	2 955
Charge totale	22 090	22 050	22 000
PTAC		32 000	
Charge maximale sur AV 1		8 000	
Charge maximale sur AV 2		8 000	
Charge maximale sur AR1		11 500	
Charge maximale sur AR2		7 500	
Charge minimale sur AV		5 800	
Charge minimale sur AR		2 300	
PTRA*		Néant	

(1) Poids indicatif (véhicule en ordre de marche) contenant les réservoirs pleins

(3) Porte à faux AR maximum limité à 70% de l'empattement technique

* Pour tout autre PTRA, consulter le service technique

(2) Centre de gravité des charges maximales aux essieux

(4) Porte à faux AR minimum pour charge non uniformément répartie X = 2070 mm par rapport à l'empattement technique

FT 133.01.73SSJ.1706

Page 3

Les données et caractéristiques techniques mentionnées sur cette fiche technique sont indicatives. MAN se réserve le droit de les modifier à tout moment, sans préavis. La sélection d'options peut également entraîner des modifications des données et caractéristiques techniques mentionnées.

Le carrossage et équipement du véhicule sont effectués sous la responsabilité du carrossier et/ou de l'équipementier qui doivent respecter les directives de carrossage MAN disponibles sur notre site MAN : www.manted.de

TGS 35.420–500 8H4-6 BL (LK) EURO 6c

Porteur 8H4-6 Châssis cabine Hydrodrive Suspension pneumatique AR (Type73S)

Dimensions et masses du véhicule

Cabine L

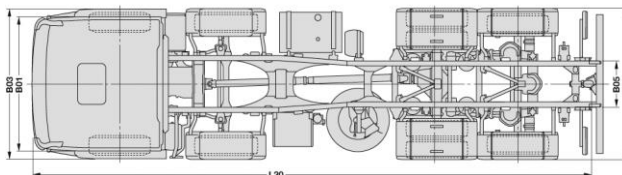
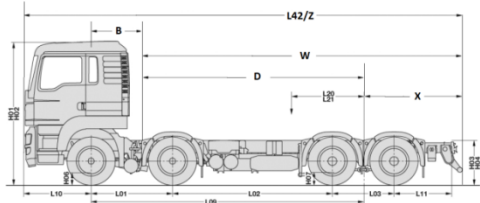

Cabine Version d'empattement	L (longue)		
	1	2	3
Dimensions	Données en mm		
L01 = Empattement de l'essieu 1 à 2		1 795	
L02 = Empattement de l'essieu 2 à 3	2 980	3 505	4 105
L09 = Empattement technique	4 410	4 935	5 535
L03 = Empattement de l'essieu 3 à 4		1 350	
B02 = Largeur aux ailes AR		2 475	
H06 = Garde au sol AV		258	
H07 = Garde au sol AR		249	
H08 = Garde au sol dans l'empattement		268	
Débattement de suspension AR 1		+190/-90	
Débattement de suspension AR 2		+ 180/-90	
R1 = Rayon mini de braquage entre trottoirs	7 950	8 650	9 550
R2 = Rayon mini de virage (entre murs)	8 850	9 600	10 450
L42 = Longueur hors tout	8 850	9 375	9 975
L10 = Porte à faux AV		1 475	
L11 = Porte à faux AR		1 250	
B01 = Largeur cabine		2 240	
B03 = Largeur aux ailes AV		2 544	
B04 = Ecartement longerons AV		942	
B05 = Ecartement longerons AR		762	
H01 = Hauteur dessus cabine à vide		3 150	
H02 = Hauteur dessus cabine en charge		3 063	
H03 = Hauteur dessus châssis à vide		1 009	
H04 = Hauteur dessus châssis en charge		979	
B = Entrée de carrosserie / Essieu AV		885	
D = Entrée de carrosserie / Pont AR	4 423	4 948	5 548
W = Longueur carrossable maximale	7 630	8 523	9 543
W = Longueur carrossable minimale	5 281	5 915	6 636
X = Porte à faux AR maximal (3)	3 207	3 575	3 995
X = Porte à faux AR minimal (4)	858	967	1 088
L20 = Centre de gravité minimal (2)	1 179	1 314	1 470
L21 = Centre de gravité maximal (2)	1 782	1 990	2 230
Z = Longueur hors tout maximale	9 105	9 998	11 333
Z = Longueur hors tout minimale	7 641	8 275	9 264
Masses	Données en kg		
Poids du châssis cabine (1)	10 065	10 105	10 000
Répartition sur AV	7 135	7 170	7 045
Répartition sur AR	2 930	2 935	2 955
Charge totale	21 935	21 895	22 000
PTAC		32 000	
Charge maximale sur AV 1		8 000	
Charge maximale sur AV 2		8 000	
Charge maximale sur AR1		11 500	
Charge maximale sur AR2		7 500	
Charge minimale sur AV		5 800	
Charge minimale sur AR		2 300	
PTRA *		Néant	

(1) Poids indicatif (véhicule en ordre de marche) contenant les réservoirs pleins

(3) Porte à faux AR maximum limité à 70% de l'empattement technique

* Pour tout autre PTRA, consulter le service technique

(2) Centre de gravité des charges maximales aux essieux

(4) Porte à faux AR minimum pour charge non uniformément répartie X = 2070 mm par rapport à l'empattement technique

FT 133.01.73SSJ.1706

Page 4

Les données et caractéristiques techniques mentionnées sur cette fiche technique sont indicatives. MAN se réserve le droit de les modifier à tout moment, sans préavis. La sélection d'options peut également entraîner des modifications des données et caractéristiques techniques mentionnées.

Le carrossage et équipement du véhicule sont effectués sous la responsabilité du carrossier et/ou de l'équipementier qui doivent respecter les directives de carrossage MAN disponibles sur notre site MAN : www.manted.de

TGS 35.420–500 8H4-6 BL (LK) EURO 6c

Porteur 8H4-6 Châssis cabine Hydrodrive Suspension pneumatique AR (Type73S)

Dimensions et masses du véhicule

Cabine LX

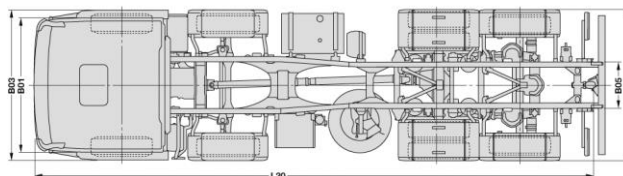
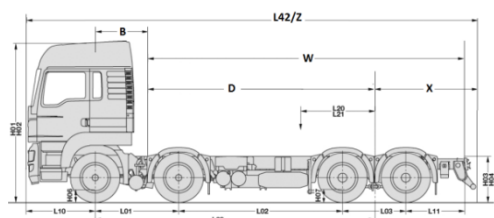

Cabine Version d'empattement	LX (surélevée)		
	1	2	3
Dimensions	Données en mm		
L01 = Empattement de l'essieu 1 à 2		1 795	
L02 = Empattement de l'essieu 2 à 3	2 980	3 505	4 105
L09 = Empattement technique	4 410	4 935	5 535
L03 = Empattement de l'essieu 3 à 4		1 350	
B02 = Largeur aux ailes AR		2 475	
H06 = Garde au sol AV		258	
H07 = Garde au sol AR		249	
H08 = Garde au sol dans l'empattement		248	
Débattement de suspension AR 1		+190/-90	
Débattement de suspension AR 2		+180/-90	
R1 = Rayon mini de braquage entre trottoirs	7 950	8 650	9 550
R2 = Rayon mini de virage (entre murs)	8 850	9 600	10 450
L42 = Longueur hors tout	8 850	9 375	9 975
L10 = Porte à faux AV		1 475	
L11 = Porte à faux AR		1 250	
B01 = Largeur cabine		2 240	
B03 = Largeur aux ailes AV		2 544	
B04 = Ecartement longerons AV		942	
B05 = Ecartement longerons AR		762	
H01 = Hauteur dessus cabine à vide		3 448	
H02 = Hauteur dessus cabine en charge		3 361	
H03 = Hauteur dessus châssis à vide		1 009	
H04 = Hauteur dessus châssis en charge		979	
B = Entrée de carrosserie / Essieu AV		885	
D = Entrée de carrosserie / Pont AR	4 423	4 948	5 535
W = Longueur carrossable maximale	7 630	8 523	9 543
W = Longueur carrossable minimale	5 286	5 920	6 642
X = Porte à faux AR maximal (3)	3 207	3 575	3 995
X = Porte à faux AR minimal (4)	863	973	1 094
L20 = Centre de gravité minimal (2)	1 176	1 311	1 466
L21 = Centre de gravité maximal (2)	1 780	1 988	2 227
Z = Longueur hors tout maximale	9 105	9 998	11 018
Z = Longueur hors tout minimale	7 646	8 280	9 002
Masses	Données en kg		
Poids du châssis cabine (1)	10 085	10 125	10 175
Répartition sur AV	7 155	7 190	7 220
Répartition sur AR	2 930	2 935	2 955
Charge totale	21 915	21 875	21 825
PTAC		32 000	
Charge maximale sur AV 1		8 000	
Charge maximale sur AV 2		8 000	
Charge maximale sur AR1		11 500	
Charge maximale sur AR2		7 500	
Charge minimale sur AV		5 800	
Charge minimale sur AR		2 300	
PTRA *		Néant	

(1) Poids indicatif (véhicule en ordre de marche) contenant les réservoirs pleins
(3) Porte à faux AR maximum limité à 70% de l'empattement technique

(2) Centre de gravité des charges maximales aux essieux

(4) Porte à faux AR minimum pour charge non uniformément répartie X = 2070 mm par rapport à l'empattement technique

* Pour tout autre PTRA, consulter le service technique

FT 133.01.73SSJ.1706

Page 5

Les données et caractéristiques techniques mentionnées sur cette fiche technique sont indicatives. MAN se réserve le droit de les modifier à tout moment, sans préavis. La sélection d'options peut également entraîner des modifications des données et caractéristiques techniques mentionnées.

Le carrossage et équipement du véhicule sont effectués sous la responsabilité du carrossier et/ou de l'équipementier qui doivent respecter les directives de carrossage MAN disponibles sur notre site MAN : www.manted.de

TGS 35.420–500 8H4-6 BL (LK) EURO 6c

Porteur 8H4-6 Châssis cabine Hydrodrive Suspension pneumatique AR (Type73S)

Dimensions intérieures des cabines

Cabine M

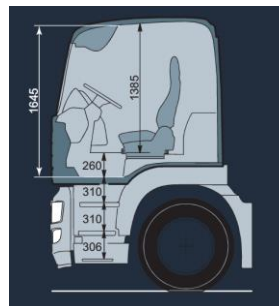
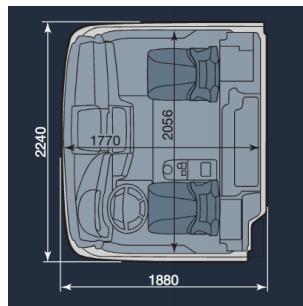

Cabine L

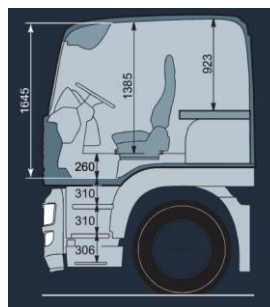
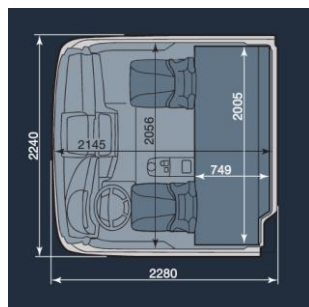

Cabine LX

