

# TGS 28.320–360 6x4-4 BL (KI) EURO 6c

Porteur 6x4-4 Benne triverse cabine haute suspension pneumatique AR (Type84S)

PTAC : 26 000 kg  
PTRA : 44 000 kg \*

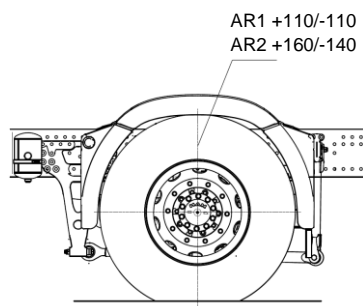
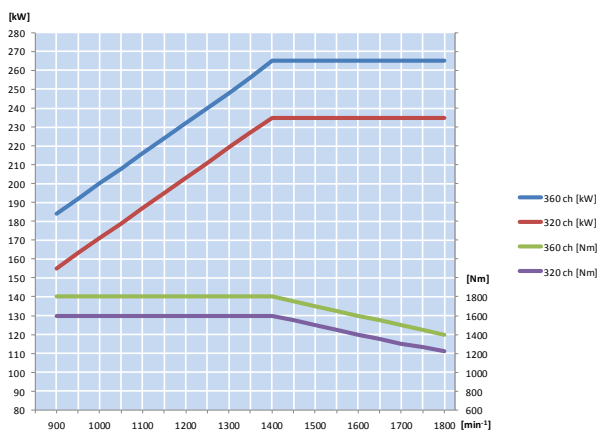

## Caractéristiques techniques

### Moteur

#### MAN D2066LF85

- Diesel 6 cylindres verticaux en ligne – 4 temps - 4 soupapes par cylindre
  - Cylindrée : 10,518 litres
  - Alésage : 120 mm Course : 155 mm
  - Puissance maximale : 265 kW/360 ch à 1800 tr/min
  - Couple maximal : 1800 Nm entre 930 et 1400 tr/min
  - Puissance fiscale : 28 CV
  - Injection électronique
  - Alimentation par rampe commune
  - Suralimentation à double turbo
- Filtre supplémentaire chauffant avec séparateur d'eau
- Frein moteur EVBec
- Pare mouches devant radiateur
- Dispositif FlammeStart (démarrage à froid simplifié)
- Régulateur de vitesse
- Catalyseur SCR et injection AdBlue®

#### Autre moteur disponible :

- **MAN D2066LF86**
  - Puissance maximale : 235 kW/320 ch à 1800 tr/min
  - Couple maximal : 1600 Nm entre 930 et 1400 tr/min

### Embrayage

- Mono disque à sec, à commande hydraulique (type DBE 430)

### Transmission

- Boîte de vitesse type 12 26 OD (Over Drive) MAN TipMatic®, prise surmultipliée à 12 rapports AV et 2 AR
- Boîte de transfert type G172, 1:1,007 gamme route, 1:1,652 gamme terrain

### Echappement

- Admission d'air relevé avec filtre à air sec
- Echappement latéral à droite avec sortie vers le sol

### Essieu avant

- Type VP-09 : Essieu AV entraîné
- Ressorts AV paraboliques de capacité 8000 kg avec stabilisateur
- Traction AV crabotable
- Version haute

### Essieu arrière

- Type HY-1352 (planétaires à double réduction)
- Essieu entraîné directeur NOL 09 - relevable
- Suspension pneumatique ECAS
- Blocage de différentiel
- Dispositif de délestage au démarrage
- Stabilisateur pour pont AR
- Rapport de démultiplication suivant pont sélectionné : (3,25/1 à 6,82/1)

### Roues et pneumatiques

- 315/80 R22,5 sur jante 9,00x22,5
- 385/65 R22,5 sur jante 11,75x22,5 (essieu entraîné)

FT 253.01.84SSC.1711

Les données et caractéristiques techniques mentionnées sur cette fiche technique sont indicatives. MAN se réserve le droit de les modifier à tout moment, sans préavis. La sélection d'options peut également entraîner des modifications des données et caractéristiques techniques mentionnées.

Le carrossage et équipement du véhicule sont effectués sous la responsabilité du carrossier et/ou de l'équipementier qui doivent respecter les directives de carrossage MAN disponibles sur notre site MAN : [www.manted.de](http://www.manted.de)

Page 1

# TGS 28.320–360 6x4-4 BL (KI) EURO 6c

Porteur 6x4-4 Benne triverse cabine haute suspension pneumatique AR (Type84S)

---

FT 253.01.84SSC.1711

Page 2

Les données et caractéristiques techniques mentionnées sur cette fiche technique sont indicatives. MAN se réserve le droit de les modifier à tout moment, sans préavis. La sélection d'options peut également entraîner des modifications des données et caractéristiques techniques mentionnées.

Le carrossage et équipement du véhicule sont effectués sous la responsabilité du carrossier et/ou de l'équipementier qui doivent respecter les directives de carrossage MAN disponibles sur notre site MAN : [www.manted.de](http://www.manted.de)

# TGS 28.320–360 6x4-4 BL (KI) EURO 6c

Porteur 6x4-4 Benne triverse cabine haute suspension pneumatique AR (Type84S)

## Autres Caractéristiques

### Réservoir à combustible

- 300 litres côté droit (en acier) + 40 litres d'AdBlue®
- Bouchon de réservoir fermant à clé

### Direction

- À bille à assistance-hydraulique intégrée. Colonne de direction à réglage pneumatique en hauteur et en inclinaison
- Antivol sur volant avec anti-démarrage électronique

### Châssis

- Longérons parallèles et traverses en tôle d'acier, rivetés et boulonnés de section 270x85x8 mm.

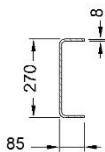

- Barre anti-encastrement AR ronde
- Pare-chocs acier 3 éléments
- Traverse de remorquage

### Circuit électrique

- Tension 24V
- 2 batteries de 12V – 155Ah
- Alternateur 28V / 120A / 3360W
- Robinet coupe-batteries mécanique
- Avertisseur sonore 2 tons : 105 à 118 dB(A)
- Prise remorque pour ABS derrière cabine

### Freinage

- Freins tambours AV et AR. Aide au démarrage en côte MAN Easy Start
- Système de freinage électronique MAN BrakeMatic
- Frein principal :  
A commande électropneumatique à deux circuits indépendants avec transmetteur de charge sur l'essieu AR. Rattrapage automatique de l'usure des garnitures
- Frein de remorque :  
Commandé simultanément par le robinet à pied du frein principal, il agit sur la remorque par l'intermédiaire du module de commande de remorque.
- Frein de secours/stationnement :  
Circuit indépendant commandé pneumatiquement par un robinet manuel depuis le poste de conduite, agissant sur les cylindres à ressort du circuit AR.
- Dessiccateur d'air chauffant. Freinage ABS.

### Tableau de bord

- Planche de bord « High Line »
- Tachygraphe numérique. Ordinateur de bord « MAN Tronic »
- Indicateur de charge de suralimentation
- Autoradio MAN Media Truck (5 pouces)

### Autre

- 2 cales de roue
- Ailes AR en 3 parties
- Trousse de premiers soins
- Triangle de pré signalisation
- Tôle de protection sur goujons de roues AV
- Lampe de poche et de pré signalisation et « flash »

## Equipements optionnels (extrait)

### Ressorts et suspensions

- Essieu AV capacité 9500 kg

### Pont arrière

- Différents couples de ponts disponibles en fonction de l'utilisation du véhicule

### Roues et pneumatiques

- Jantes en aluminium
- Différents modèles disponibles

### Réservoirs

- Autres réservoirs disponibles en options

### Châssis

- 2 manilles à l'AV

### Boîte de vitesses

- Ralentisseur MAN hydraulique : 3 500 Nm de couple de freinage
- Ralentisseur MAN PriTarder

*Nota : Ces options ne sont qu'un aperçu du vaste catalogue d'options proposé par MAN Truck & Bus. Notre commercial MAN est à votre disposition pour toute information complémentaire.*

# TGS 28.320–360 6x4-4 BL (KI) EURO 6c

Porteur 6x4-4 Benne triverse cabine haute suspension pneumatique AR (Type84S)

## Dimensions et masses du véhicule

### Cabine M

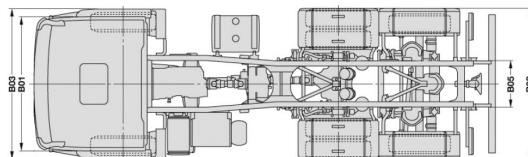
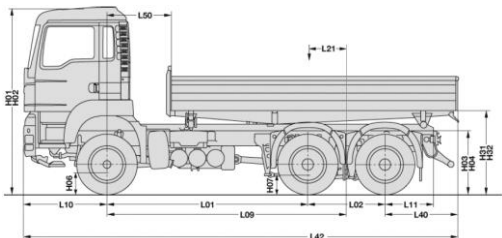

Cabine	
Dimensions	M (Courte) Données en mm
L01 = Empattement	3 600
L09 = Empattement technique	4 263
L02 = Empattement essieu 2 à 3	1 400
B02 = Largeur aux ailes AR	2 547
H06 = Garde au sol AV	357
H07 = Garde au sol AR	266
H08 = Garde au sol dans l'empattement	376
R1 = Rayon minimal de braquage entre trottoirs	6 900
R2 = Rayon minimal de virage (entre murs)	7 750
L42 = Longueur hors tout	7 292
L10 = Porte à faux AV	1 492
L11 = Porte à faux AR	800
B01 = Largeur cabine	2 240
B03 = Largeur aux ailes AV	2 547
B04 = Ecartement longerons AV	942
B05 = Ecartement longerons AR	762
H01 = Hauteur dessus cabine à vide	3 354
H02 = Hauteur dessus cabine en charge	3 289
H03 = Hauteur dessus châssis à vide	1 170
H04 = Hauteur dessus châssis en charge	1 140
B = Entrée de carrosserie / Essieu AV	570
D = Entrée de carrosserie / Pont AR	3 693
<b>W = Longueur carrossable maximale</b>	6 797
<b>W = Longueur carrossable minimale</b>	6 128
X = Porte à faux AR maximal (3)	3 104
X = Porte à faux AR minimal (4)	2 435
<b>L20 = Centre de gravité minimal (2)</b>	376
<b>L21 = Centre de gravité maximal (2)</b>	629
Z = Longueur hors tout maximale	8 859
Z = Longueur hors tout minimale	8 190
Masses	
	Données en kg
Poids du châssis cabine (1)	9 125
Répartition sur AV	5 510
Répartition sur AR	3 615
Charge totale	16 875
PTAC	26 000
Charge maximale sur AV	8 000
Charge maximale sur AR 1	10 000
Charge maximale sur AR 2	9 000
Charge minimale sur AV	3 500
Charge minimale sur AR	2 800
PTRA *	44 000

(1) Poids indicatif (véhicule en ordre de marche) contenant les réservoirs pleins

(3) Porte à faux AR maximum limité à 70% de l'empattement technique

\* Pour tout autre PTRA, consulter le service technique

(2) Centre de gravité des charges maximales aux essieux

(4) Porte à faux AR minimum pour charge non uniformément répartie ou benne X=1555mm

# TGS 28.320–360 6x4-4 BL (KI) EURO 6c

Porteur 6x4-4 Benne triverse cabine haute suspension pneumatique AR (Type84S)

## Dimensions et masses du véhicule

### Cabine L

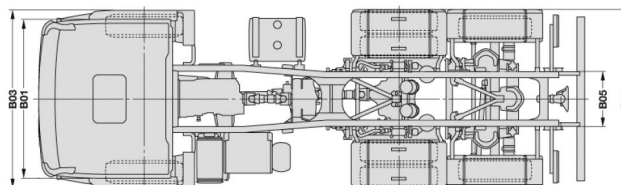
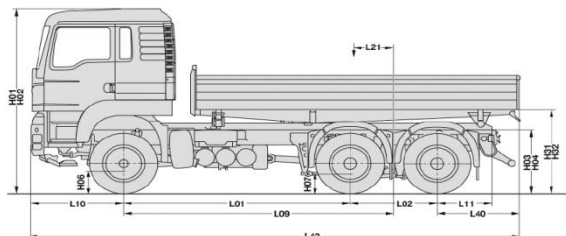

Cabine		L (Longue)
Dimensions		Données en mm
L01 = Empattement		3 600
L09 = Empattement technique		4 263
L02 = Empattement essieu 2 à 3		1 400
B02 = Largeur aux ailes AR		2 547
H06 = Garde au sol AV		357
H07 = Garde au sol AR		290
H08 = Garde au sol dans l'empattement		376
R1 = Rayon minimal de braquage entre trottoirs		6 900
R2 = Rayon minimal de virage (entre murs)		7 750
L42 = Longueur hors tout		7 292
L10 = Porte à faux AV		1 492
L11 = Porte à faux AR		1 500
B01 = Largeur cabine		2 240
B03 = Largeur aux ailes AV		2 547
B04 = Ecartement longerons AV		942
B05 = Ecartement longerons AR		762
H01 = Hauteur dessus cabine à vide		3 354
H02 = Hauteur dessus cabine en charge		3 289
H03 = Hauteur dessus châssis à vide		1 170
H04 = Hauteur dessus châssis en charge		1 140
B = Entrée de carrosserie / Essieu AV		885
D = Entrée de carrosserie / Pont AR		3 378
<b>W = Longueur carrossable maximale</b>		6 482
<b>W = Longueur carrossable minimale</b>		5 566
X = Porte à faux AR maximal (3)		3 104
X = Porte à faux AR minimal (4)		2 187
<b>L20 = Centre de gravité minimal (2)</b>		340
<b>L21 = Centre de gravité maximal (2)</b>		595
Z = Longueur hors tout maximale		8 859
Z = Longueur hors tout minimale		7 943
<b>Masses</b>		<b>Données en kg</b>
Poids du châssis cabine (1)		9 280
Répartition sur AV		5 665
Répartition sur AR		3 615
Charge totale		16 720
PTAC		26 000
Charge maximale sur AV		8 000
Charge maximale sur AR 1		10 000
Charge maximale sur AR 2		9 000
Charge minimale sur AV		3 500
Charge minimale sur AR		2 800
PTRA *		44 000

(1) Poids indicatif (véhicule en ordre de marche) contenant les réservoirs pleins

(3) Porte à faux AR maximum limité à 70% de l'empattement technique

\* Pour tout autre PTRAC, consulter le service technique

(2) Centre de gravité des charges maximales aux essieux

(4) Porte à faux AR minimum pour charge non uniformément répartie ou benne X=1555mm

FT 253.01.84SSC.1711

Page 5

Les données et caractéristiques techniques mentionnées sur cette fiche technique sont indicatives. MAN se réserve le droit de les modifier à tout moment, sans préavis. La sélection d'options peut également entraîner des modifications des données et caractéristiques techniques mentionnées.

Le carrossage et équipement du véhicule sont effectués sous la responsabilité du carrossier et/ou de l'équipementier qui doivent respecter les directives de carrossage MAN disponibles sur notre site MAN : [www.manted.de](http://www.manted.de)

# TGS 28.320–360 6x4-4 BL (KI) EURO 6c

Porteur 6x4-4 Benne triverse cabine haute suspension pneumatique AR (Type84S)

## Dimensions et masses du véhicule

### Cabine LX

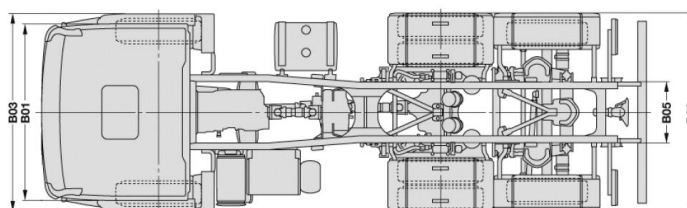
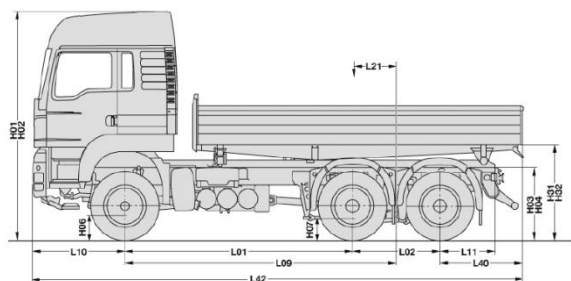

Cabine	LX (Surélevée)
Dimensions	Données en mm
L01 = Empattement	3 600
L09 = Empattement technique	4 263
L02 = Empattement essieu 2 à 3	1 400
B02 = Largeur aux ailes AR	2 547
H06 = Garde au sol AV	357
H07 = Garde au sol AR	266
H08 = Garde au sol dans l'empattement	376
R1 = Rayon minimal de braquage entre trottoirs	6 900
R2 = Rayon minimal de virage (entre murs)	7 750
L42 = Longueur hors tout	7 292
L10 = Porte à faux AV	1 492
L11 = Porte à faux AR	1 500
B01 = Largeur cabine	2 240
B03 = Largeur aux ailes AV	2 547
B04 = Écartement longerons AV	942
B05 = Écartement longerons AR	762
H01 = Hauteur dessus cabine à vide	3 652
H02 = Hauteur dessus cabine en charge	3 587
H03 = Hauteur dessus châssis à vide	1 170
H04 = Hauteur dessus châssis en charge	1 140
B = Entrée de carrosserie / Essieu AV	885
D = Entrée de carrosserie / Pont AR	3 378
<b>W = Longueur carrossable maximale</b>	6 482
<b>W = Longueur carrossable minimale</b>	5 574
X = Porte à faux AR maximal (3)	3 104
X = Porte à faux AR minimal (4)	2 196
<b>L20 = Centre de gravité minimal (2)</b>	336
<b>L21 = Centre de gravité maximal (2)</b>	591
Z = Longueur hors tout maximale	8 859
Z = Longueur hors tout minimale	7 951
Masses	Données en kg
Poids du châssis cabine (1)	9 300
Répartition sur AV	5 685
Répartition sur AR	3 615
Charge totale	16 700
PTAC	26 000
Charge maximale sur AV	8 000
Charge maximale sur AR 1	10 000
Charge maximale sur AR 2	9 000
Charge minimale sur AV	3 500
Charge minimale sur AR	2 800
PTRA *	44 000

(1) Poids indicatif (véhicule en ordre de marche) contenant les réservoirs pleins

(3) Porte à faux AR maximum limité à 70% de l'empattement technique

\* Pour tout autre PTRA, consulter le service technique

(2) Centre de gravité des charges maximales aux essieux

(4) Porte à faux AR minimum pour charge non uniformément répartie ou benne X=1555mm

FT 253.01.84SSC.1711

Page 6

Les données et caractéristiques techniques mentionnées sur cette fiche technique sont indicatives. MAN se réserve le droit de les modifier à tout moment, sans préavis. La sélection d'options peut également entraîner des modifications des données et caractéristiques techniques mentionnées.

Le carrossage et équipement du véhicule sont effectués sous la responsabilité du carrossier et/ou de l'équipementier qui doivent respecter les directives de carrossage MAN disponibles sur notre site MAN : [www.manted.de](http://www.manted.de)

# TGS 28.320–360 6x4-4 BL (KI) EURO 6c

Porteur 6x4-4 Benne triverse cabine haute suspension pneumatique AR (Type84S)

## Dimensions intérieures des cabines

### Cabine M

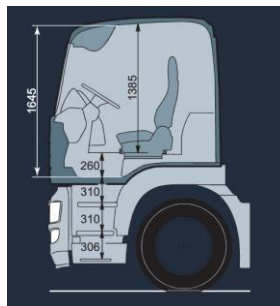
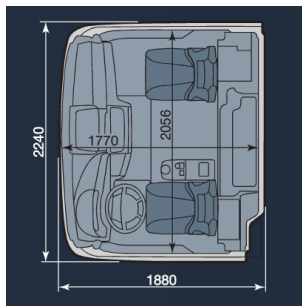

### Cabine L

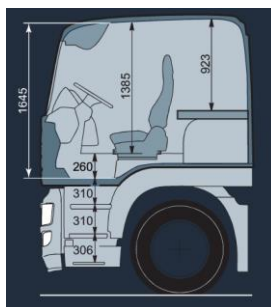
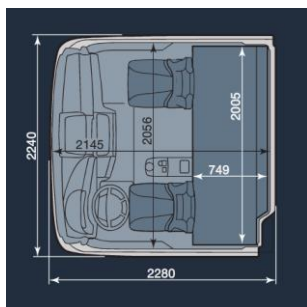

### Cabine LX

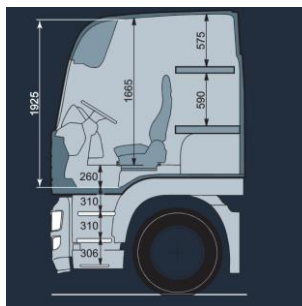
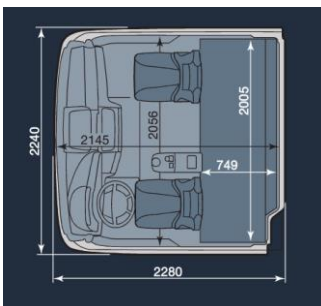

Les données et caractéristiques techniques mentionnées sur cette fiche technique sont indicatives. MAN se réserve le droit de les modifier à tout moment, sans préavis. La sélection d'options peut également entraîner des modifications des données et caractéristiques techniques mentionnées.

Le carrossage et équipement du véhicule sont effectués sous la responsabilité du carrossier et/ou de l'équipementier qui doivent respecter les directives de carrossage MAN disponibles sur notre site MAN : [www.manted.de](http://www.manted.de)