

TGS 35.320–360 8x2-4 BL (LK) EURO 6c

Porteur 8x2-4 Châssis cabine Suspension pneumatique AR (Type90S)

PTAC : 32 000 / 35 000 kg (technique)
PTRA : Néant

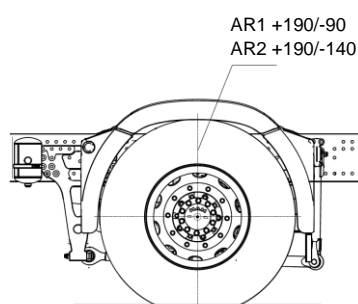
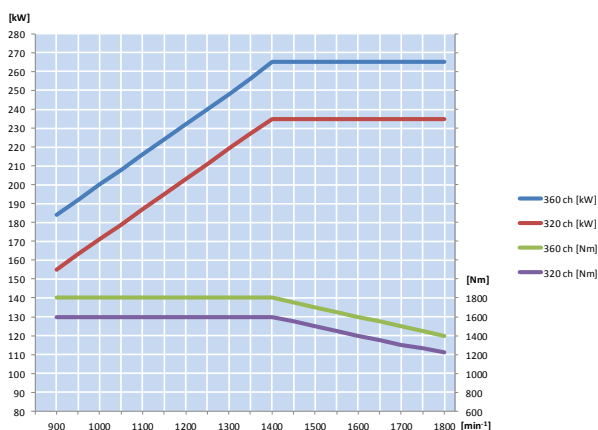

Caractéristiques techniques

Moteur

MAN D2066LF85

- Diesel 6 cylindres verticaux en ligne – 4 temps - 4 soupapes par cylindre
 - Cylindrée : 10,518 litres
 - Alésage : 120 mm Course : 155 mm
 - Puissance maximale : 265 kW/360 ch à 1800 tr/min
 - Couple maximal : 1800 Nm entre 930 et 1400 tr/min
 - Puissance fiscale : 28 CV
 - Injection électronique
 - Alimentation par rampe commune
 - Suralimentation à double turbo
- Filtre supplémentaire chauffant avec séparateur d'eau
- Frein moteur EVBec
- Pare mouches devant radiateur
- Dispositif FlammeStart (démarrage à froid simplifié)
- Régulateur de vitesse
- Catalyseur SCR et injection AdBlue®

Autre moteur disponible :

- **MAN D2066LF86**
 - Puissance maximale : 235 kW/320 ch à 1800 tr/min
 - Couple maximal : 1600 Nm entre 930 et 1400 tr/min

Embrayage

- Mono disque à sec, à commande hydraulique (type DBE 430)

Boîte de vitesses

- Type 12 22 DD (Direct Drive) MAN TipMatic®, prise directe à 12 rapports AV et 2 AR

Echappement

- Admission d'air relevé avec filtre à air sec
- Echappement latéral à droite avec sortie vers le sol

Essieu avant

- Type VOK-09 coudé frein à disques
- Ressorts AV paraboliques de capacité 8000 kg avec stabilisateur

Essieu arrière

- Type HY-1350 (hypoïde à simple réduction)
- Purge relevée
- Essieu traîné rigide NO-08 rigide (monte simple) - relevable
- Suspension pneumatique ECAS
- Blocage de différentiel
- Dispositif de délestage au démarrage
- Limiteur de vitesse à 89 km/h
- Stabilisateur pour pont arrière
- Rapport de démultiplication suivant pont sélectionné : (2,53/1 à 5,29/1)

Roues et pneumatiques

- 315/80 R22,5 sur jante 9,00x22,5

FT 029.01.90SSC.1701

Les données et caractéristiques techniques mentionnées sur cette fiche technique sont indicatives. MAN se réserve le droit de les modifier à tout moment, sans préavis. La sélection d'options peut également entraîner des modifications des données et caractéristiques techniques mentionnées.

Le carrossage et équipement du véhicule sont effectués sous la responsabilité du carrossier et/ou de l'équipementier qui doivent respecter les directives de carrossage MAN disponibles sur notre site MAN : www.manted.de

Page 1

TGS 35.320–360 8x2-4 BL (LK) EURO 6c

Porteur 8x2-4 Châssis cabine Suspension pneumatique AR (Type90S)

Autres Caractéristiques

Réservoir à combustible

- 400 litres côté droit (en acier) + 40 litres d'AdBlue®
- Bouchon de réservoir fermant à clé

Direction

- À bille à assistance-hydraulique intégrée. Colonne de direction à réglage pneumatique en hauteur et en inclinaison
- Antivol sur volant avec anti-démarrage électronique

Châssis

- Longerons parallèles et traverses en tôle d'acier, rivetés et boulonnés de section 270x85x8 mm.

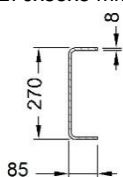

- Pare-chocs en matière synthétique avec déflecteur intégré
- Barre anti-encastrement à l'AV
- Barre anti-encastrement ronde à l'AR
- Traverse de remorquage

Circuit électrique

- Tension 24V
- 2 batteries de 12V – 175Ah
- Alternateur 28V / 120A / 3360W
- Robinet coupe-batteries mécanique

Freinage

- Freins à disque AV et AR. Aide au démarrage en côte MAN Easy Start
- Système de freinage électronique MAN BrakeMatic
- Frein principal :
A commande électropneumatique à deux circuits indépendants avec transmetteur de charge sur l'essieu AR. Rattrapage automatique de l'usure des garnitures
- Frein de secours/stationnement :
Circuit indépendant commandé pneumatiquement par un robinet manuel depuis le poste de conduite, agissant sur les cylindres à ressort du circuit AR
- Dessiccateur d'air chauffant. Freinage ABS, ASR et système ESP (antiblocage, antipatinage des roues et stabilisateur programmé)
- Signal de freinage d'urgence (ESS)
- Système d'aide au freinage d'urgence (EBA 2)

Tableau de bord

- Planche de bord « High Line »
- Tachygraphe numérique. Ordinateur de bord « MAN Tronic »
- Indicateur de charge de suralimentation
- Autoradio MAN Media Truck (5 pouces)

Autre

- 2 cales de roue
- Tôle de protection sur goujons roue AV
- Ailes AR en 3 parties
- Trousse de premiers soins
- Triangle de pré signalisation
- Lampe de poche et de pré signalisation et « flash »

Equipements optionnels (extrait)

Ressorts et suspensions

- Ressort AV parabolique capacité 9500 kg
- Amortisseur renforcé pour essieu AV
- Stabilisateur 2^{ème} essieu AV

Pont arrière

- Différents couples de ponts disponibles en fonction de l'utilisation véhicule
- Essieu traîné directeur type NOL-08 (le véhicule devient alors un 8x2-6)

Roues et pneumatiques

- Jantes en aluminium
- Différents modèles disponibles

Réservoirs

- Autres réservoirs disponibles en options
- Réservoirs d'air en aluminium

Châssis

- 2 manilles à l'avant du cadre
- Equerres de fixation de plateau vissé
- Pare-choc en acier 3 éléments
- Protection latérale

Boîte de vitesses

- Ralentisseur MAN hydraulique : 3 500 Nm de couple de freinage

Nota : Ces options ne sont qu'un aperçu du vaste catalogue d'options proposé par MAN Truck & Bus. Notre commercial MAN est à votre disposition pour toute information complémentaire.

FT 029.01.90SSC.1701

Page 2

Les données et caractéristiques techniques mentionnées sur cette fiche technique sont indicatives. MAN se réserve le droit de les modifier à tout moment, sans préavis. La sélection d'options peut également entraîner des modifications des données et caractéristiques techniques mentionnées.

Le carrossage et équipement du véhicule sont effectués sous la responsabilité du carrossier et/ou de l'équipementier qui doivent respecter les directives de carrossage MAN disponibles sur notre site MAN : www.manted.de

TGS 35.320–360 8x2-4 BL (LK) EURO 6c

Porteur 8x2-4 Châssis cabine Suspension pneumatique AR (Type90S)

Dimensions et masses du véhicule

Cabine M

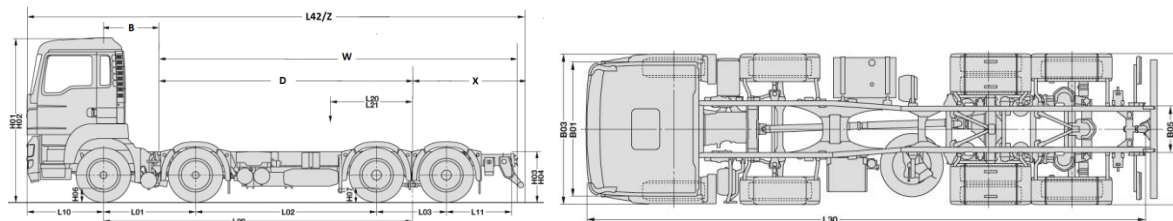

Cabine	M (courte)		
	1	2	3
Version d'empattement			
Dimensions	Données en mm		
L01 = Empattement de l'essieu 1 à 2	1795		
L02 = Empattement de l'essieu 2 à 3	2 980	3 505	4 105
L09 = Empattement technique	4 410	4 935	5 535
L03 = Empattement de l'essieu 3 à 4	1 350		
B02 = Largeur aux ailes AR	2 472		
H06 = Garde au sol AV	258		
H07 = Garde au sol AR	249		
H08 = Garde au sol dans l'empattement	266		
Débattement de suspension AR1	+190/-90		
Débattement de suspension AR2	+190/-140		
R1 = Rayon mini de braquage entre trottoirs	9 050	9 700	10 550
R2 = Rayon mini de virage (entre murs)	9 850	10 600	11 500
L42 = Longueur hors tout	8 850	9 375	9 975
L10 = Porte à faux AV	1 475		
L11 = Porte à faux AR	1 250		
B01 = Largeur cabine	2 240		
B03 = Largeur aux ailes AV	2 500		
B04 = Ecartement longerons AV	942		
B05 = Ecartement longerons AR	762		
H01 = Hauteur dessus cabine à vide	3 165		
H02 = Hauteur dessus cabine en charge	3 081		
H03 = Hauteur dessus châssis à vide	1 009		
H04 = Hauteur dessus châssis en charge	979		
B = Entrée de carrosserie / Essieu AV	570		
D = Entrée de carrosserie / Pont AR	4 738	5 263	5 863
W = Longueur carrossable maximale	7 945	8 838	9 858
W = Longueur carrossable minimale	5 839	6 455	7 165
X = Porte à faux AR maximal (3)	3 207	3 575	3 995
X = Porte à faux AR minimal (4)	1 101	1 193	1 302
L20 = Centre de gravité minimal (2)	1 233	1 379	1 543
L21 = Centre de gravité maximal (2)	1 818	2 035	2 280
Z = Longueur hors tout maximale	9 420	10 313	11 333
Z = Longueur hors tout minimale	7 884	8 500	9 210
Masses	Données en kg		
Poids du châssis cabine (1)	9 395	9 435	9 485
Répartition sur AV	6 680	6 695	6 725
Répartition sur AR	2 715	2 740	2 760
Charge totale	22 605	22 565	22 515
PTAC	32 000		
Charge maximale sur AV	16 000		
Charge maximale sur AR1	11 500		
Charge maximale sur AR2	7 500		
Charge minimale sur AV	5 800		
Charge minimale sur AR	2 300		
PTRA *	Néant		

(1) Poids indicatif (véhicule en ordre de marche) contenant les réservoirs pleins
(3) Porte à faux AR maximum limité à 70% de l'empattement technique

(2) Centre de gravité des charges maximales aux essieux
(4) Porte à faux AR minimum pour charge non uniformément répartie
X = 1925 mm par rapport à l'empattement technique

* Pour tout autre PTRA, consulter le service technique

FT 029.01.90SSC.1701

Page 3

Les données et caractéristiques techniques mentionnées sur cette fiche technique sont indicatives. MAN se réserve le droit de les modifier à tout moment, sans préavis. La sélection d'options peut également entraîner des modifications des données et caractéristiques techniques mentionnées.

Le carrossage et équipement du véhicule sont effectués sous la responsabilité du carrossier et/ou de l'équipementier qui doivent respecter les directives de carrossage MAN disponibles sur notre site MAN : www.manted.de

TGS 35.320–360 8x2-4 BL (LK) EURO 6c

Porteur 8x2-4 Châssis cabine Suspension pneumatique AR (Type90S)

Dimensions et masses du véhicule

Cabine L

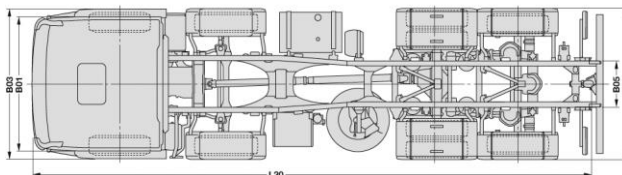
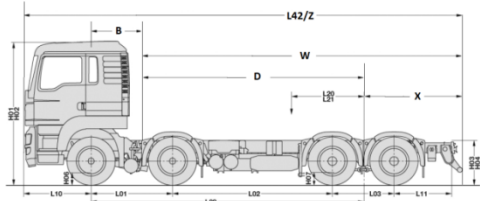

Cabine	L (longue)		
	1	2	3
Version d'empattement			
Dimensions	Données en mm		
L01 = Empattement de l'essieu 1 à 2	1795		
L02 = Empattement de l'essieu 2 à 3	2 980	3 505	4 105
L09 = Empattement technique	4 410	4 935	5 535
L03 = Empattement de l'essieu 3 à 4	1 350		
B02 = Largeur aux ailes AR	2 472		
H06 = Garde au sol AV	258		
H07 = Garde au sol AR	249		
H08 = Garde au sol dans l'empattement	266		
Débattement de suspension AR1	+190/-90		
Débattement de suspension AR2	+190/-140		
R1 = Rayon mini de braquage entre trottoirs	9 050	9 700	10 550
R2 = Rayon mini de virage (entre murs)	9 850	10 600	11 500
L42 = Longueur hors tout	8 850	9 375	9 975
L10 = Porte à faux AV	1 475		
L11 = Porte à faux AR	1 250		
B01 = Largeur cabine	2 240		
B03 = Largeur aux ailes AV	2 500		
B04 = Ecartement longerons AV	942		
B05 = Ecartement longerons AR	762		
H01 = Hauteur dessus cabine à vide	3 165		
H02 = Hauteur dessus cabine en charge	3 081		
H03 = Hauteur dessus châssis à vide	1 009		
H04 = Hauteur dessus châssis en charge	979		
B = Entrée de carrosserie / Essieu AV	885		
D = Entrée de carrosserie / Pont AR	4 423	4 948	5 548
W = Longueur carrossable maximale	7 630	8 523	9 543
W = Longueur carrossable minimale	5 245	5 866	6 580
X = Porte à faux AR maximal (3)	3 207	3 575	3 995
X = Porte à faux AR minimal (4)	822	918	1 032
L20 = Centre de gravité minimal (2)	1 211	1 354	1 515
L21 = Centre de gravité maximal (2)	1 801	2 015	2 258
Z = Longueur hors tout maximale	9 105	9 998	11 018
Z = Longueur hors tout minimale	7 605	8 226	8 940
Masses	Données en kg		
Poids du châssis cabine (1)	9 550	9 590	9 640
Répartition sur AV	6 835	6 850	6 880
Répartition sur AR	2 715	2 740	2 760
Charge totale	22 450	22 410	22 360
PTAC	32 000		
Charge maximale sur AV	16 000		
Charge maximale sur AR1	11 500		
Charge maximale sur AR2	7 500		
Charge minimale sur AV	5 800		
Charge minimale sur AR	2 300		
PTRA *	Néant		

(1) Poids indicatif (véhicule en ordre de marche) contenant les réservoirs pleins
(3) Porte à faux AR maximum limité à 70% de l'empattement technique

(2) Centre de gravité des charges maximales aux essieux
(4) Porte à faux AR minimum pour charge non uniformément répartie
X = 1925 mm par rapport à l'empattement technique

* Pour tout autre PTRA, consulter le service technique

FT 029.01.90SSC.1701

Page 4

Les données et caractéristiques techniques mentionnées sur cette fiche technique sont indicatives. MAN se réserve le droit de les modifier à tout moment, sans préavis. La sélection d'options peut également entraîner des modifications des données et caractéristiques techniques mentionnées.

Le carrossage et équipement du véhicule sont effectués sous la responsabilité du carrossier et/ou de l'équipementier qui doivent respecter les directives de carrossage MAN disponibles sur notre site MAN : www.manted.de

TGS 35.320–360 8x2-4 BL (LK) EURO 6c

Porteur 8x2-4 Châssis cabine Suspension pneumatique AR (Type90S)

Dimensions et masses du véhicule

Cabine LX

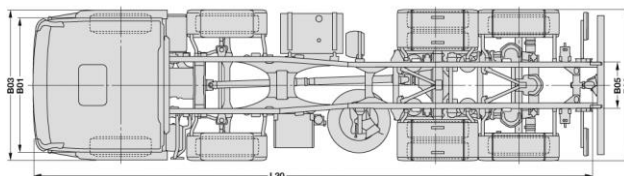
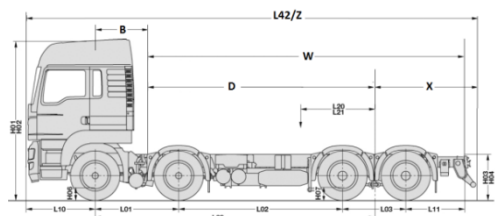

Cabine	LX (surelevée)		
	1	2	3
Version d'empattement			
Dimensions	Données en mm		
L01 = Empattement de l'essieu 1 à 2	1795		
L02 = Empattement de l'essieu 2 à 3	2 980	3 505	4 105
L09 = Empattement technique	4 410	4 935	5 535
L03 = Empattement de l'essieu 3 à 4	1 350		
B02 = Largeur aux ailes AR	2 472		
H06 = Garde au sol AV	258		
H07 = Garde au sol AR	249		
H08 = Garde au sol dans l'empattement	267		
Débattement de suspension AR1	+190/-90		
Débattement de suspension AR2	+190/-140		
R1 = Rayon mini de braquage entre trottoirs	9 050	9 700	10 550
R2 = Rayon mini de virage (entre murs)	9 850	10 600	11 500
L42 = Longueur hors tout	8 850	9 375	9 975
L10 = Porte à faux AV	1 475		
L11 = Porte à faux AR	1 250		
B01 = Largeur cabine	2 240		
B03 = Largeur aux ailes AV	2 500		
B04 = Ecartement longerons AV	942		
B05 = Ecartement longerons AR	762		
H01 = Hauteur dessus cabine à vide	3 463		
H02 = Hauteur dessus cabine en charge	3 379		
H03 = Hauteur dessus châssis à vide	1 009		
H04 = Hauteur dessus châssis en charge	979		
B = Entrée de carrosserie / Essieu AV	885		
D = Entrée de carrosserie / Pont AR	4 423	4 948	5 548
W = Longueur carrossable maximale	7 630	8 523	9 543
W = Longueur carrossable minimale	5 249	5 871	6 586
X = Porte à faux AR maximal (3)	3 207	3 575	3 995
X = Porte à faux AR minimal (4)	827	923	1 038
L20 = Centre de gravité minimal (2)	1 208	1 351	1 511
L21 = Centre de gravité maximal (2)	1 798	2 013	2 255
Z = Longueur hors tout maximale	9 105	9 998	11 018
Z = Longueur hors tout minimale	7 609	8 231	8 946
Masses	Données en kg		
Poids du châssis cabine (1)	9 570	9 610	9 660
Répartition sur AV	6 855	6 870	6 900
Répartition sur AR	2 715	2 740	2 760
Charge totale	22 430	22 390	22 340
PTAC	32 000		
Charge maximale sur AV	16 000		
Charge maximale sur AR1	11 500		
Charge maximale sur AR2	7 500		
Charge minimale sur AV	5 800		
Charge minimale sur AR	2 300		
PTRA *	Néant		

(1) Poids indicatif (véhicule en ordre de marche) contenant les réservoirs pleins
(3) Porte à faux AR maximum limité à 70% de l'empattement technique

(2) Centre de gravité des charges maximales aux essieux
(4) Porte à faux AR minimum pour charge non uniformément répartie
X = 1925 mm par rapport à l'empattement technique

* Pour tout autre PTRA, consulter le service technique

FT 029.01.90SSC.1701

Les données et caractéristiques techniques mentionnées sur cette fiche technique sont indicatives. MAN se réserve le droit de les modifier à tout moment, sans préavis. La sélection d'options peut également entraîner des modifications des données et caractéristiques techniques mentionnées.

Le carrossage et équipement du véhicule sont effectués sous la responsabilité du carrossier et/ou de l'équipementier qui doivent respecter les directives de carrossage MAN disponibles sur notre site MAN : www.manted.de

TGS 35.320–360 8x2-4 BL (LK) EURO 6c

Porteur 8x2-4 Châssis cabine Suspension pneumatique AR (Type90S)

Dimensions intérieures des cabines

Cabine M

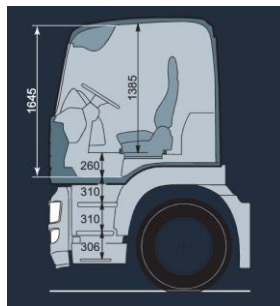
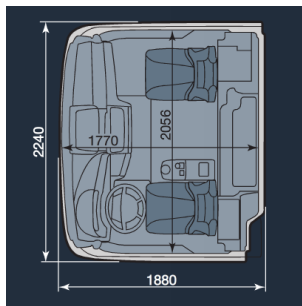

Cabine L

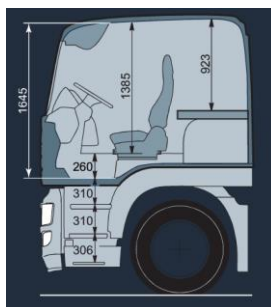

Cabine LX

